

**двадцать пятый
журнал зажигалочного ком'юнити**

ФЛИНТ



ПОТОМУ ЧТО ВСЁ ИЗМЕНИЛОСЬ. НЕ БУДЕТ БОЛЬШЕ БОЛЬШИХ,
ДОРОГИХ, СИММЕТРИЧНЫХ ВОЙН С ТАНКОВЫМИ СРАЖЕНИЯМИ,
КОТОРЫЕ ЗАНИМАЮТ ТЫСЯЧИ КВАДРАТНЫХ КИЛОМЕТРОВ.
С ЭТИМ ПОКОНЧЕНО. ЧТО ДЕЛАТЬ С НЕПРОПОРЦИОНАЛЬНЫМИ
УГРОЗАМИ СО СТОРОНЫ ЛИШЕННЫХ ВСЕГО МОЛОДЫХ
МУЖЧИН И ЖЕНЩИН, СХОДЯЩИХ С УМА
ОТ РАЗОЧАНОВАНИЯ В СВОЕЙ СОБСТВЕННОЙ
СТРАНЕ — ВОТ СЕГОДНЯШНЯЯ
И ЗАВТРАШНЯЯ ПРОБЛЕМА.
ПОНЯТНО, ЧТО БУДЕТ
ТОЛЬКО ХУЖЕ *

© MRAZNIKOFF 2020

HERMANN

THORENS



1856
1943

инженер и предприниматель

*ДЖОН БЁРДЕТТ, «БАНГКОКСКИЙ АКТИВ»

...самые красивые зажигалки в мире



Жукая цепь

1000K A.S.R. Ascot модель с посеребренной, змеящейся цепочкой длиной 46 см. Зажигалка и цепочка покрыты родием. Новинка! Для использования вне дома, спортивного ношения. В эксклюзивной необычной подарочной шкатулке. Самовыдвигающаяся панель превосходно подходит для демонстрации, трансформируется в поразительный дисплей-витрину. Не взимается федеральный налог. В розницу 10.00



1000 GM A.S.R. Ascot модель «Вог». Позолоченная мельчайшего размера. С потрясающим красным или зеленым телячьей кожи сдвижным чехлом на атласной подкладке. Доб. федеральный налог. В розницу 10.00

1000 V мельчайшего размера модель «Вог», родированная. Красный или зеленый сдвижной чехол. Доб. федеральный налог. В розницу 10.00

2000P серебро 925°. Зеркальная полировка. Прекрасная упаковка. Доб. федеральный налог. В розницу 20.00



2250F серебро 925°. Вручную гравированный изящный растительный узор. Доб. федеральный налог. В розницу 22.50



Ремонт в течение 72-х часов гарантирован

Зажигалки A.S.R. Ascot гарантированы от дефектов производства и материалов. Стоимость ремонта в течение 72 часов не может превышать \$1.00, что включает обслуживание, ремонт механизма, замену частей, упаковку, отправку по почте и страховку. Не оплачивается ремонт, покрываемый гарантией.

* Условия могут быть изменены без предупреждения. Не относится к частям из серебра 925° и золота 585°.

20 000 C Отделка выполнена «Картье Пятая Авеню». Желтое золото 585°. Простой узор. Доб. федеральный налог. В розницу 200.00



2250S серебро 925°. Узор «солнечные лучи» [sunburn] гравирован вручную. Доб. федеральный налог. В розницу 22.50



ПРЕЦИЗИОННЫЕ **A.S.R.** ИЗДЕЛИЯ

ЗАЖИГАЛОЧНЫЙ ДЕПАРТАМЕНТ, КОРПОРАЦИЯ A.S.R., ДЖЕЙ СТРИТ 315, БРУКЛИН 1, НЬЮ ЙОРК

Журнал издаётся в электронном виде в сети Интернет. **Твёрдые копии любого номера могут получить все желающие, оплатив нужное количество экземпляров. Подробности по оплате и получению — в форуме VINTAGELIGHTERS.RU/FORUM или по почте [LEAANDYU-PUBLISHERS@GMAIL.COM](mailto:leaandyu-publishers@gmail.com).**

Журнал рекомендован к прочтению лицам, достигшим полного понимания всего, совершеннолетним, или в соответствии с законодательством страны пребывания.

Любые материалы номера могут быть воспроизведены любым способом где угодно по согласованию с автором, редакцией, верховным советом джедаев галактики, духом барона фон Велсбаха, духом Германа Торенса, духом Луи Аронсона, секретариатом Говарда Маркса и Всекитайским съездом народных представителей.

На обложку этого номера вынесена программная цитата из шестой книжки Джона Бёрдетта о приключениях Бангкокского детектива Сончая Джитпличипа «Бангкокский актив». Внимание русскоязычных читателей привлёк к этим книжкам Виктор Пелевин, упомянув их в одном из своих немногочисленных интервью. Редакция рекомендует, welcome!

Номер опубликован: 06-28-ММХХ

Лицензия дочь порядка	
Право на жечь	2
Грэм Мартин	
Маленькие отличия	4
Thorens AG	
Шедевры Германа Торенса	8
Ларри Толкин	
От Европы до китайских морей – все на ebay	10
Thorens AG	
Некий довоенный каталог на развороте	13
Соня Робертс	
Почти пятьдесят лет назад	18
От редакции	
Зажигалочные каталоги из разных	22
От редакции	
Кино «Казино»	28

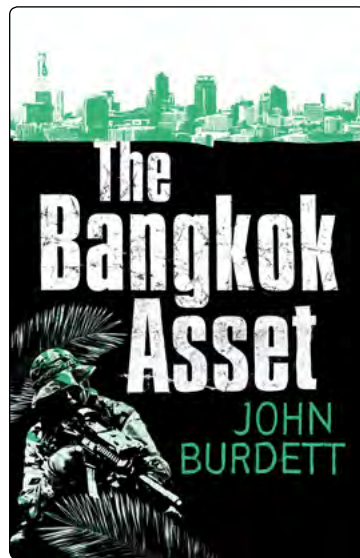

Редакция приветствует любые материалы о зажигалках (интересные тексты, снабженные качественными фото) и будет публиковать их по мере поступления — шлите на почту: leaandyu.publishers@gmail.com

На русском, как известно редакции, на данный момент изданы только первые четыре книги из серии «Детектив Сончай Джитпличип», все последующие относительно доступны в исходных оригиналах, и, весьма вероятно, на других языках, кроме русского.



— микробы и лицензии —

Текущая ситуация — взгляд сквозь века

Редакционный материал

Москва, весна 2020

Нынешняя ситуация с широко объявленной эпидемией успела достать многих. Она выбешивает своей неуместностью и беспричинностью: болезнь как-бы смертельная, но у большинства протекает бессимптомно вообще, то есть может быть установлена лишь путем сложных анализов, которые стоят диких денег — но тут уже понятнее, — кажись некая группа финансистов перераспределяет часть мирового богатства в свою пользу. Это, однако, не является чем-то особенно новым, кроме, разве что, глобального аспекта.

Как поёт знаменитый ленинградский исполнитель Шнуров: «всё это похоже на какую-то разводку — наркотики нельзя, но можно водку». Так, если вы установили [себе на лоб] на телефон программный код, чтобы городские/государственные власти могли постоянно видеть, куда вы поехали и что съели, с кем встретились и что сказали, то окаянный микроб вам больше не страшен. То, что значительная часть населения может понимать несвязанность этих причин со следствиями, тупо не берётся во внимание, ибо «пипл схавает и так»...

Остаётся лишь перефразировать/процитировать великих русских писателей Пелевина и Хармса: «Копирайтеры у [мирового правительства] на политике — говно, туда только те идут, кого с Мэдисон выгнали», и, соответственно: «Вот, Бог даст, революция будет, тогда и я так-то крикну...»

На странице справа показаны португальские лицензии на зажигалки, 1956 и 1970 годов, три лицевые странички и одна оборотная (справа вверху). Несколько лет назад известный (тогда еще московский) зажигалочник Владимир Михнович [aka курехin] опубликовал аналогичный документ во втором номере «Флинта», обосновав существование столь антинародной практики тем, что столица Португалии Лиссабон исторически была подвержена ацким пожарам, наподобие старой Москвы, и якобы португальское правительство таким образом предохраняло поселения от выгорания.

Однако, наша редакция должна исправить эту ошибку, с пожарами лицензирование зажигалок связано также, как нынешние ограничительные сверхмеры с эпидемией простуды, на самом деле, те ограничения практиковались всего лишь для защиты государственной монополии на производство/продажу спичек.

Во Франции/Бельгии/Испании существовали аналогичные ограничения, только там, в отличие от Португалии, напаявались металлические акцизные марки на все импортные зажигалки. То есть деньги также фактически брались с конечных пользователей, но платили их в казну продавцы/производители зажигалок.

В Российской империи была государственная монополия на крепкий алкоголь; в СССР была государственная моно-

полия на **вообще все товары/продукты**, исключением были товары производственных/потребительских кооперативов, но их под конец совка (примерно при Брежнев, и особенно в РСФСР) передушили тотально, как до этого артели, и лишь колхозы оставались жалкой пародией на самостоятельные «хозяйствующие» организации.

На лицевой стороне документа номер, два знака оплаты (штемпель «гербовый сбор» и акцизная марка), надпись «Годовая лицензия на использование зажигалок и кресал», имя владельца, дата выдачи, имя и должность чиновника. На обороте подчеркнутое слово в заглавной строке означает «ПОКАЗАНИЯ [к применению]»; далее:

Действительно начиная с 1 января по 31 декабря...40\$00¹
[далее несколько строк неразборчивы/заклеены знаком оплаты; но речь также о не очень больших суммах]

Запрещается использовать зажигалки и механические кресала, которые могут производить воспламенение, если их владельцы не обладают специальной государственной лицензией.

Нарушители будут наказаны штрафом 250\$00, в дополнение к конфискации зажигалок/зажигательных устройств, которые будут изъяты, за исключением случаев, регулируемых соответствующим законом.

Если правонарушитель является государственным служащим, гражданским или военным, он будет наказан административно, и факт [его нарушения] будет сообщён лицу, которое является его непосредственным начальником.

Из суммы штрафа 70 процентов будут выплачены государству, а 30 процентов — доносителю.

[Далее хитрая фраза, которую перевести не удалось², то ли об ответственности чиновника, то ли кто должен платить за них штрафы].

Другие положения относятся к соответствующим указам. (Указ. Закон № 28219 от 21.11.1937 г.

и указ. закон № [неразборчиво] от 7.6.1943 г.)

Сегодня, прямо сейчас, посредством медиапропаганды вирусных заболеваний и подзаконных актов, якобы антимикробных, синхронно практически во всём мире населению навязывается подобное же лицензирование на любые перемещения по поверхности планеты, затруднённое дыхание, кашель и чихание. А кто не слушает будет штраф/исправительные работы, с последующим посыпанием трупов известкой; похоже, кто-то проиграл нашу планету в карты :(

¹ \$ в данном случае означает «эскудо», португальскую валюту того времени, курс был примерно 25 эскудо за \$1 (а сейчас \$ означало USD, американский доллар); то есть 40\$00 — это чуть больше полутора долларов США; в семидесятом году это более двух граммов золота, сегодня ~ 10 000 руб.
² Никто в редакции пока не удосужился выучить португальский, перевод по «гуглорыбе»

N.º 51

REPÚBLICA



LICENÇA ANUAL
PARA USO DE
ACENDEDORES E ISQUEIROS

Ano de 1970

Concedida ao Sr. XXXXXXXXXXXXXXXX
XXXXXXXXXXXXXXXX
morador na rua XXXXXXXXXXXX n.º 4
freguesia de XXXXXXXXXX
A validade desta licença termina em 31
de Dezembro de 1970 (setenta)
Secção de Finanças do Conselho
de XXXXXXXXXXXXXXXX
em de 14 JAN 70 de 19
O CHEFE DA SECÇÃO DE FINANÇAS,

INDICAÇÕES

A passar desde 1 de Janeiro, com validade até 31 de Dezembro 40\$00

A passar desde 10\$000, com validade até 31 de Dezembro 25\$00

(Verba - X) A da tabela geral
do imposto invadida por decreto
n.º 21916. alínea 3.ª do art. 2.º
do dec. de 21-11-1947.



É proibido o uso ou simples detenção de acendedores ou isqueiros que estejam em condições de funcionar quando os seus portadores não se achem munidos da licença fiscal.

Os infractores serão punidos com a multa de 250\$00, além da perda dos acendedores ou isqueiros, que serão apreendidos, salvo as excepções reguladas pelo respectivo decreto-lei.

Se o delincente for funcionário do Estado, civil ou militar, ou dos corpos administrativos, a multa será elevada ao dobro e o facto comunicado à entidade que sobre ele tiver competência disciplinar.

Das multas pertencerão 70 por cento ao Estado e 30 por cento ao atuante ou participante.

Havendo denunciante, pertencerá a este metade da parte que compete ao atuante.

Outras disposições, consultar respectivos decretos.

(Decreto-lei n.º 28219, de 21-11-1937 e decreto-lei n.º 32834, de 7-6-1943).

N.º 171

REPÚBLICA



LICENÇA ANUAL
PARA USO DE
ACENDEDORES E ISQUEIROS

Ano de 1957

Concedida ao Sr. Afonso da
Glória Vianna
morador na rua D. Carlos de
Masarambás n.º 96.3.ª
freguesia de 1.ª Isabel
A validade desta licença termina em 31
de Dezembro de 1957 (cete)
Secção de Finanças d. 2.º Baixo
em 28 de 2.º Baixo de 1956
O CHEFE DA SECÇÃO DE FINANÇAS,

N.º 923

REPÚBLICA



LICENÇA ANUAL
PARA USO DE
ACENDEDORES E ISQUEIROS

Ano de 1970

Concedida ao Sr. Jose Carlos de Azeis
TRINIDADE PEREIRA
morador na rua RIBEIRO DE SOUSA n.º 365
freguesia de PARANHOS
A validade desta licença termina em 31
de Dezembro de 1970
Secção de Finanças d.
PORTO-1.º BAIRRO
em de 2 JAN 1970 de 19
O CHEFE DA SECÇÃO DE FINANÇAS,

СООБЩЕНИЕ ДЛЯ НОВОГО НОМЕРА «ФЛИНТА»

Грэм Мартин [Grahame Martin]

Крефельд, Германия



Здесь показаны пять зажигалок (трёх различных моделей), каковые, несомненно, большинство из вас имеет в собственных коллекциях¹, однако здесь штука в том, что когда появляются в продаже, они не кажутся достойными особого внимания, и я не исключение, но я обнаружил несколько маленьких отличий. На первых двух фотографиях показаны DESPALO 120, у левой модели винтовая крышка в основании, а у правой та же крышка удерживается байонетом, и зажигалка комплектуется маленькой отверткой, для использования при замене кремня.

Следующие две фотографии показывают HINORA 149, левую с резьбовой донной заглушкой и правую с донной крышкой на байонете, также укомплектованную мелкой отверткой, и с поддувальными отверстиями с обратной стороны, другого размера.

Ещё одна, третья модель (три фото), с которой я не очень хорошо знаком, несет на себе название Ipi 66, также имеет байонетное крепление крышки танка, снабженный ребром (ободком) жесткости верх, и маленькую отвертку.

¹ возможно Грэм несколько льстит аудитории, в коллекции «Флинта» этих моделей нет например (прим. ред.)





THORENS MASTERPIECE

По нескромному мнению редакции, эти зажигалки просто лучшие из вообще всех, когда либо изобретенных и произведенных в мире. Мы периодически публикуем их фотографии, и всяческие другие запятые, и вот намедни опять, листая и-нет, из жж коллеги Ю. Шаталова* выудили англоязычный мануал с адресом лондонского сервиса, перевели его и публикуем, как нам хотелось бы считать, без потерь

и искажений. Ярчайшей особенностью этой модели является так называемый «колесцовый замок», сродни старинным оружейным, чиркающий после взвода курка, что понятно счастливым обладателям этой чудесной зажигалки. На соседней странице справа — патентный рисунок Masterpiece. Для внутреннего рынка Швейцарии эта зажигалка выпускалась под названием Companion. Masterpiece — на экспорт.

ДЛЯ БЕЗОТКАЗНОЙ РАБОТЫ ВАШЕЙ ЗАЖИГАЛКИ MASTERPIECE

ОТ

THORENS

ЗАПАТЕНТОВАНА ВО ВСЕХ ОСНОВНЫХ СТРАНАХ

Сделана в Швейцарии

1

Ваша зажигалка

MASTERPIECE

изготовленная с прецизионным качеством лучшими мастерами Швейцарии, содержит наработки, являющиеся результатом более, чем ТРИДЦАТИ ЛЕТ изготовления зажигалок. Долгая и верная служба вашей Masterpiece будет обеспечена некоторой заботой о ней.

Чистка, заправка топливом, подрезание фитиля и замена кремня должны быть регулярными. Следуйте нескольким простым рекомендациям, и ваш Masterpiece станет неразлучным с вами.

2

ШПЕНЁК-ФИКСАТОР

за простым действием спрятана совершенно новая функция — ШПЕНЁК-ФИКСАТОР (см. рисунок)

Подвижка маленького шпенёка (d) вперёд позволит крышке оставаться открытой сколько потребуется. Для закрытия следует нажать на хвостовик крышки (a) и толкнуть шпенёк обратно (d).

3



Верх открывается исключительно широко, создавая дополнительные возможности для удобства КУРИЛЬЩИКОВ ТРУБКИ.

4

ЗАПРАВКА ВАШЕЙ MASTERPIECE

Зафиксируйте крышку в открытом положении нажатием на шпенёк-фиксатор. Выверните заправочный винт (см. рисунок). Аккуратно заливайте зажигалочное топливо Thorens, пока фитиль не намокнет. Стряхните излишек топлива. Промокните рабочие части и корпус зажигалки мягкой тканью, заверните обратно винт, и отпустите шпенёк-фиксатор.

5

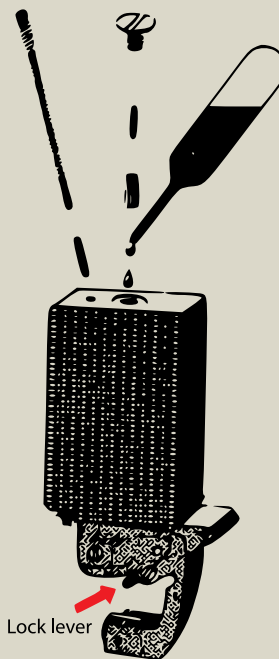

6

10000 • IX.50



ЗАМЕНА КРЕМНЯ

На рисунке показано, где находится кремнёвый винт. Выверните винт с пружиной, и удалите остатки старого кремня. Установите в шахту новый фирменный кремень Thorens и верните на место пружину и винт. (ПРИМЕЧАНИЕ: Заправочный винт снабжен микроконтейнером, содержащим запасной кремень).

7

УХОД ЗА КРЕСАЛОМ

Очищайте кремневое колесо регулярно, используя маленькую жесткую щеточку для удаления накопившейся кремневой пыли и пуха.

УХОД ЗА ФИТИЛЁМ

Всегда оставляйте 3 мм фитиля снаружи горелки. Подрезайте его по необходимости. Если фитиль не горит достаточно хорошо после заправки зажигалки, его следует заменить.

8

ЗАМЕНА ФИТИЛЯ

- Осторожно извлеките горелку, вставив кончик ножа в стык между корпусом и горелкой.
- Удалите старый фитиль и вставьте новый, оставив минимум 6 мм торчать из горелки.
- Поместите фитиль внутрь зажигалки и установите на место горелку.
- Подрежьте обгоревший конец фитиля острыми ножницами, всегда оставляя снаружи 3 мм.

9

ГАРАНТИИ

Каждая зажигалка Masterpiece была тщательно проверена, перед тем, как покинуть фабрику, и полностью гарантирована от дефектов материалов и производства. Гарантия не может быть применена в случаях ненадлежащего обращения или ремонта.

Отдел обслуживания

ООО ПРЕЗЕНТА

Бишопсгейт, 170, Лондон, Е.С. 2
Если ваша зажигалка нуждается в обслуживании, отправьте ее по адресу выше, приложив почтовых марок на один шиллинг.

10

Hermann Thorens Société Anonyme

Brevet additionnel N° 288643

1 feuille Fig. 1

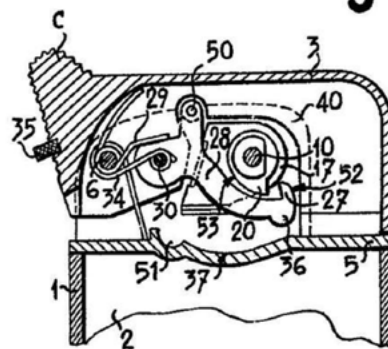

Fig. 2

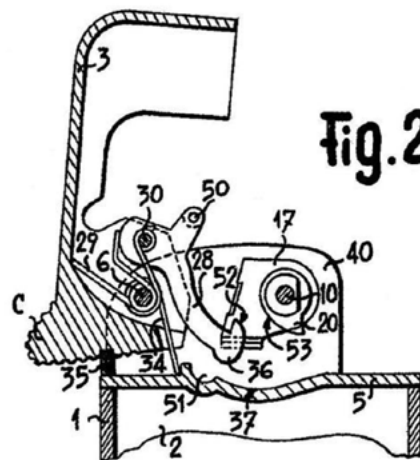
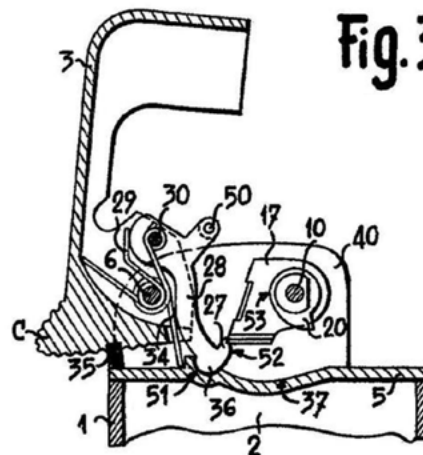

Fig. 3



Реклама Thorens описывала Masterpiece, как «последнее слово в зажигалочной механике» и перечисляла следующие достоинства модели:

- *Полный автомат. Нажали — загорелась, отпустили — закрылась.*
- *Шпенёк-фиксатор, позволяющий оставлять крышку горячей зажигалки открытой.*
- *Мягкая, бесшумная работа.*
- *В нерабочем положении все пружины расслаблены.*
- *Исключены случайные срабатывания.*
- *Герметичная конструкция, нет паразитного испарения топлива.*
- *Не протекает.*
- *Прецизионный дизайн искрового колеса обеспечивает наибольшую возможную скорость удара.*
- *Исключительно широкое открытие крышки обеспечивает наивозможнейшее удобство курильщикам трубки.*



Изобретена Германом Торенсом [Hermann Thorens] и описана двумя патентами (Blizzard и собственно Masterpiece), поданными, соответственно, в 1949 и 1950.

Размеры :

ширина 33,3 мм

высота 62 мм

толщина 11 мм



что предлагалось по весне на e-bay-e

Ларри bakelight Толкин

США

Предлагается очень редкая, в стиле модерн/ар-деко, 1933 выпуска, карманная бензиновая автоматическая зажигалка Durus, из серебра 800° пробы. Корпус из массива серебра с обеих сторон украшен великолепным геометрическим узором ар-деко, свойственным тому времени. Корпус, возможно, был изготовлен в мастерской Луиса Куппенхайма.

Посеребрённый механизм выдвигается (не показан на фотографиях) и работает как система с боковым нажатием. «Дюрус» была изобретена в 1931 Альбином Хопфом из Пфорцхайма в Германии. У меня есть французская книга Балле¹ по автоматическим зажигалкам, там «Дюрус» показана с обеими немецкими патентами 1931 года.

Эта качественная серебряная зажигалка имеет размеры примерно 34,9 в высоту на 60,3 в ширину и находится в хорошем рабочем состоянии. Механизм срабатывает выдвывая сильную искру, и зажигалка станет работать будучи заправлена топливом. Есть не очень значительные вмятины и мелкие коцки с обеих сторон серебряного корпуса, которые не радуют. Есть типичные следы использования, неглубокие царапки, которые не парят. «Дюрус» является важным немецким автоматическим механизмом, запатентованным в 1931, и отсутствует во многих коллекциях.

Короче — важная немецкая автоматическая зажигалка в стиле арт-деко Durus из серебра 800° пробы для вашей коллекции.

За 40 лет я видел только две германских зажигалки «Дюрус» в серебряном корпусе — не упустите возможность приобрести эту редкую показательную автоматическую зажигалку в стиле ар-деко.

Зажигалка продается как предмет коллекционирования. Неглубокие вмятины видны на фото справа.

Патенты не являются частью лота

Торги завершились шестого марта этого года в три пятьдесят утра московского времени в отсутствие ставок, с исходной ценой \$1250. Толкин, как обычно, не упоминает в описании про дурацкую гравировку, без которой цена была бы немного приемлемее; гравировка поганая просто ад :) (прим. ред. nothing personal)

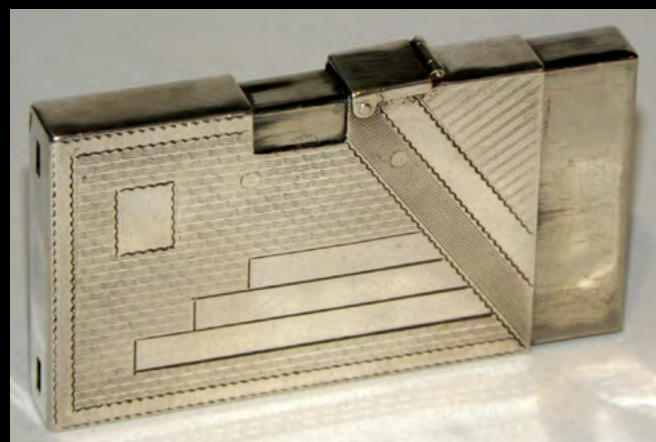
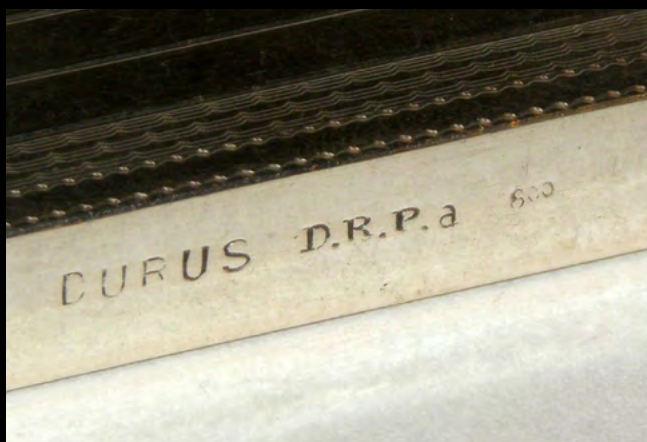
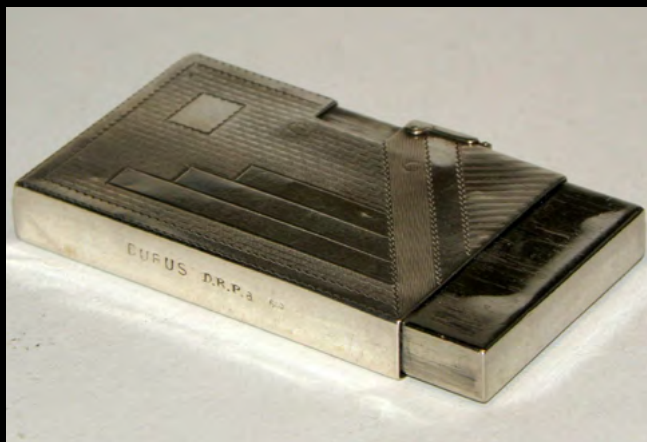
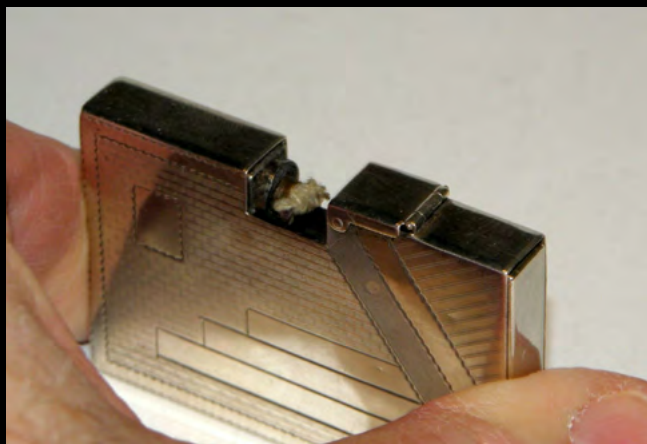

¹ Olivier Ballet, «Le Briquet Automatique A Essence De 1909 A 1961»; ранее, в 2017, во «Флинтте» был анонс

Zu der Patentschrift 602 285
Kl. 44b Gr. 47

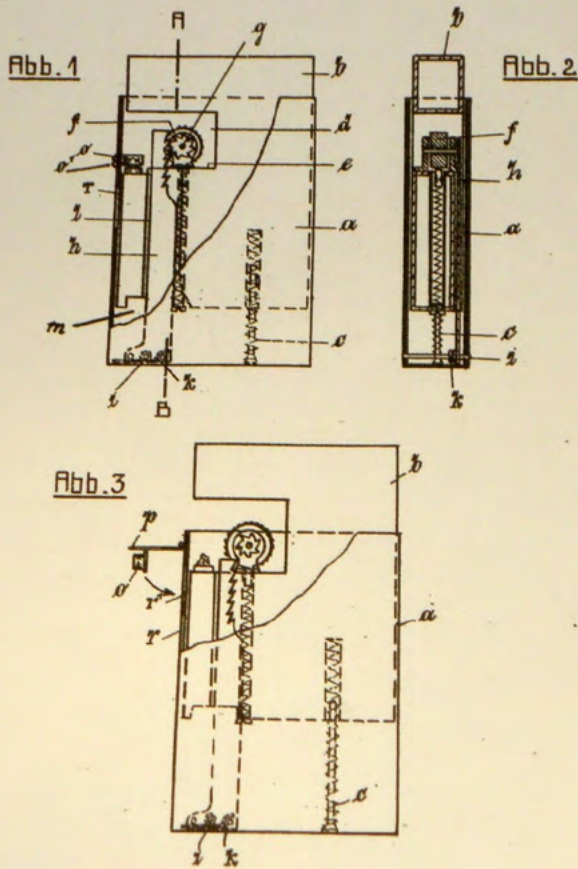

Zu der Patentschrift 588 791
Kl. 44b Gr. 47

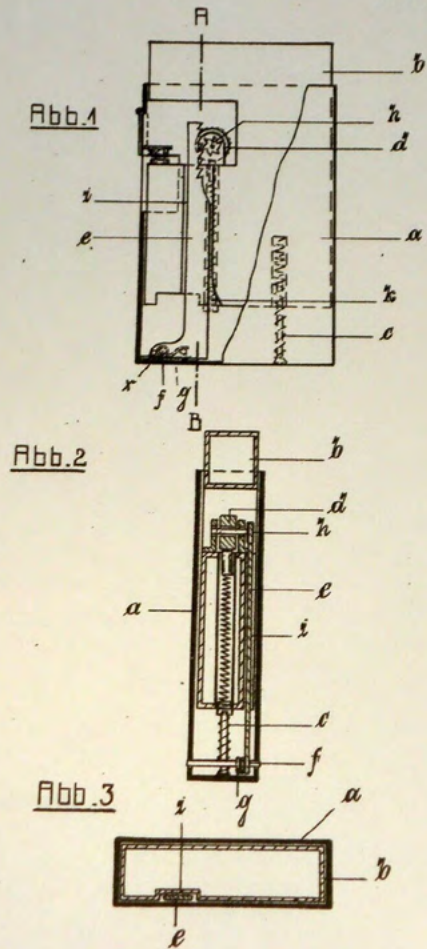

Bidding has ended on this item. The seller has [relisted this item](#) or one like this.

modernist art deco 1933 german durus 800 silver automatic pocket petrol lighter [See original listing](#)



Condition: **Used**

“silver workshop quality - good used sparking condition - soft dents and dings on both sides - very ” ... [Read more](#)

Ended: Mar 06, 2020, 3:50AM

Starting bid: **US \$1,250.00** [0 bids]

Approximately **92,510.36 RUB**

Shipping: **\$15.00** Expedited Shipping

Item location: Westport, Connecticut, United States

Seller: [bakelight \(10122\)](#) ★ | [Seller's other items](#)

Что не продано недавно на e-bay-e

Ларри bakelight Толкин

США

Предлагается очень приятная, в стиле ар-деко, в форме пистолета или автомата карманная бензиновая автоматическая зажигалка из поздних 1930-х или ранних 1940-х. Механизм снабжен фиксирующей рукояткой-предохранителем¹, которую нужно вывернуть до конца, чтобы при нажатии на спуск механизм сработал.

Эта версия выполнена в никелированной отделке, с петелькой [для прикрепления жилетной цепочки] на конце рукояти.

Чтобы зажечь, вы нажимаете на изогнутый спусковой крючок, и крышка с пламегасителем отщелкивается. Существует множество версий китайских пистолет-пулеметных зажигалок, и это очень хороший образец.

Бодрая, прилично собранная зажигалка имеет размеры около 100 мм в длину и 50 мм в высоту и находится в очень хорошем поюзаном, непроверенном состоянии. Механика четко срабатывает, и будет работать после соответствующего обслуживания и заправки топливом и кремнем.

Однако зажигалка продается, как предмет коллекционирования².

Есть очень незначительные участки помеднения, которые не умаляют ценность и темное пятно на покрытии с нижней стороны. На корпусе имеется неглубокая вмятина на квадратной части снизу, небольшая коцка на рукоятке и обычные легкие царапки от использования. Пистолет-пулемет все еще очень эффектный и замечательный предмет для обсуждения. Короче — важная и редкая китайская зажигалка-пистолет-пулемет в стиле ар-деко 1940-х для вашей коллекции.

Это весьма необычная винтажная зажигалка-автоматический пистолет, которая намного лучше, чем обычные австрийские «пестики» или пистолетики-самоделки.

Зажигалка была продана около четырех часов утра московского времени шестого марта этого года, по стартовой цене \$250, при единственной ставке. (прим. ред.)

Но видно не оплатили — сейчас опять в продаже.

¹ цилиндрок в насечке сверху (прим. переводчика, здесь и далее)

² видимо это ещё один дисклаймер, предупреждающий, что предмет может быть в нерабочем состоянии, то есть продается не для использования по прямому назначению



rare 1940's art deco chinese automatic machine gun pistol lighter - locking knob [See original listing](#)



Condition: **Used**

“good to very good used untested condition - strong mechanics - very minor brassing - dark spot on ” ... [Read more](#)

Ended: Mar 06, 2020, 3:44AM

Winning bid: **US \$250.00** [1 bid]

Approximately **18,379.65 RUB**

Shipping: **\$7.50** Standard Shipping

Item location: Westport, Connecticut, United States

Seller: [bakelight \(10123\)](#) ⭐ | [Seller's other items](#)

ЗАЖИГАЛКИ
BRIQUETS

THORPENS

FEUERZEUGE
LIGHTERS

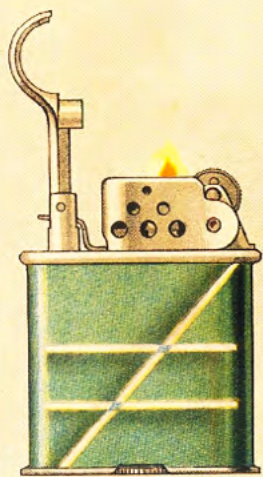

6109

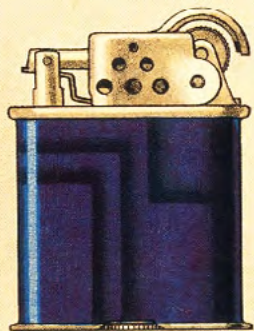

6111



3109

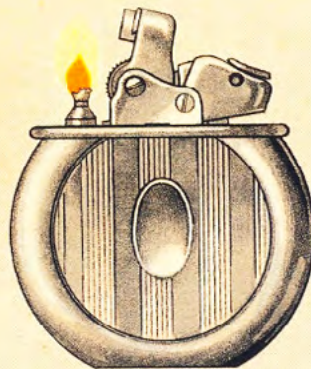

3004

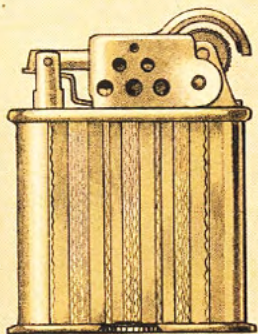

6102

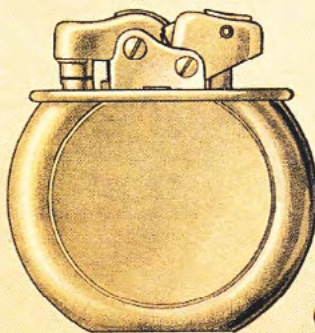

3100

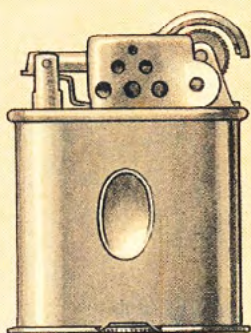

6604

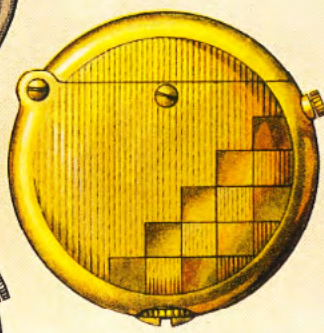

5302

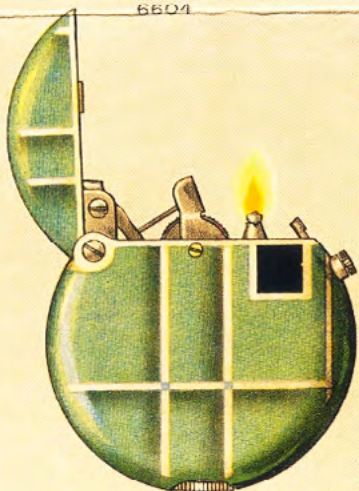

5109

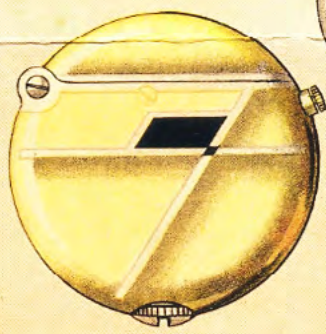

5109

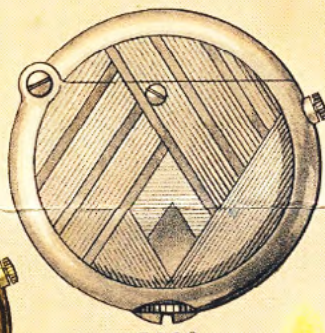

5602

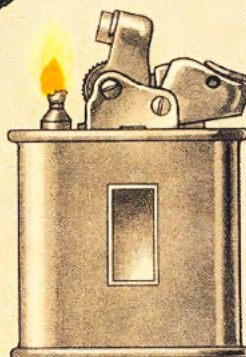

0604

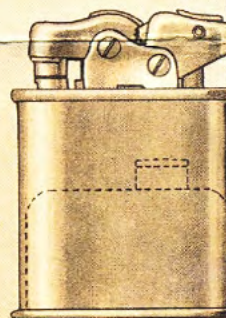

0100 T

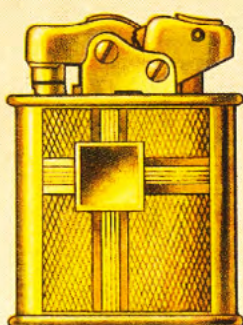

0302

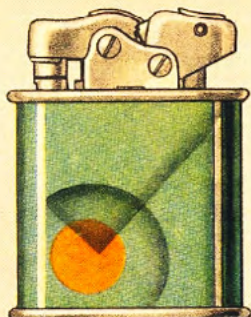

0111

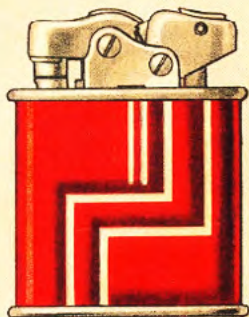

0109

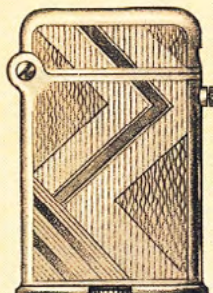

2602

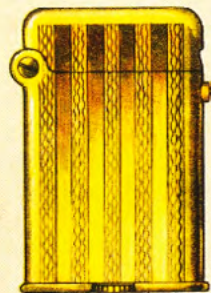

2302

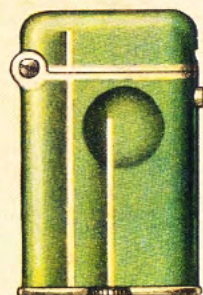

2009



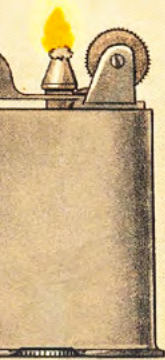

7600

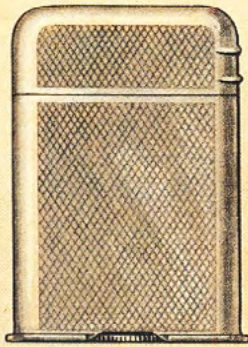

7602



7109



8111

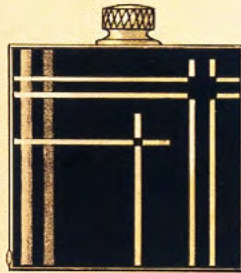

8157

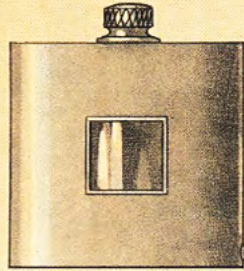

8654

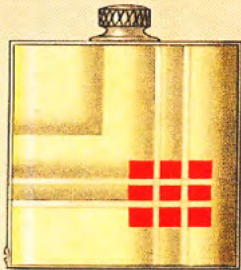

8159



8109



8159

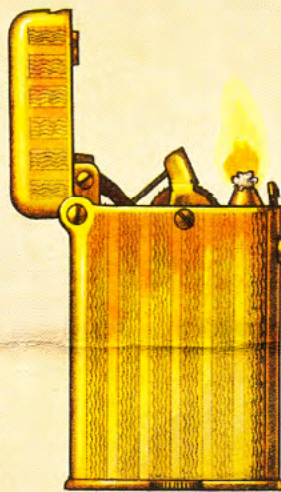

1302

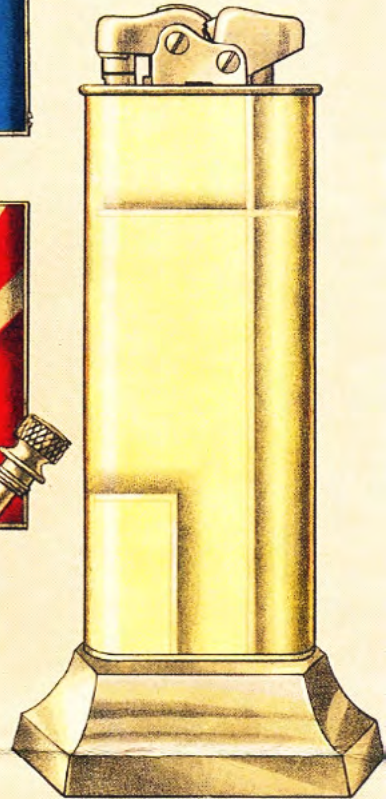

9109

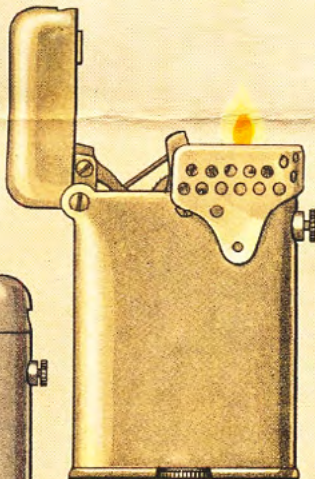

1020

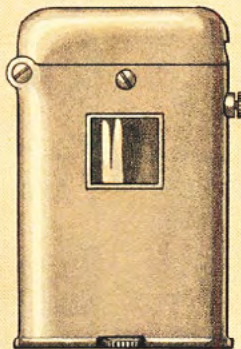

1604



2009

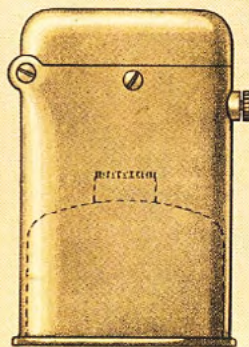

1001T

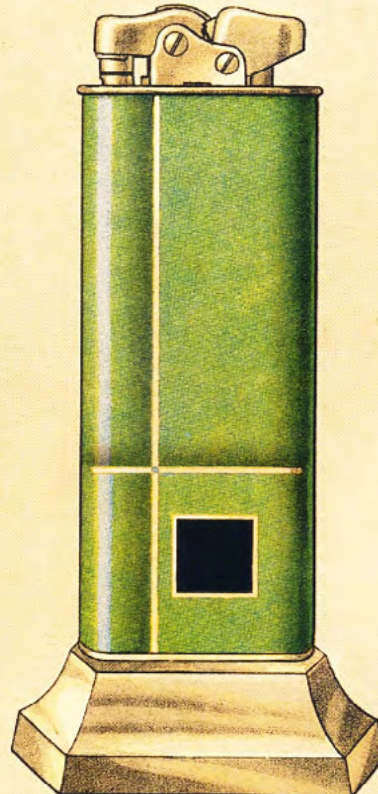

9109

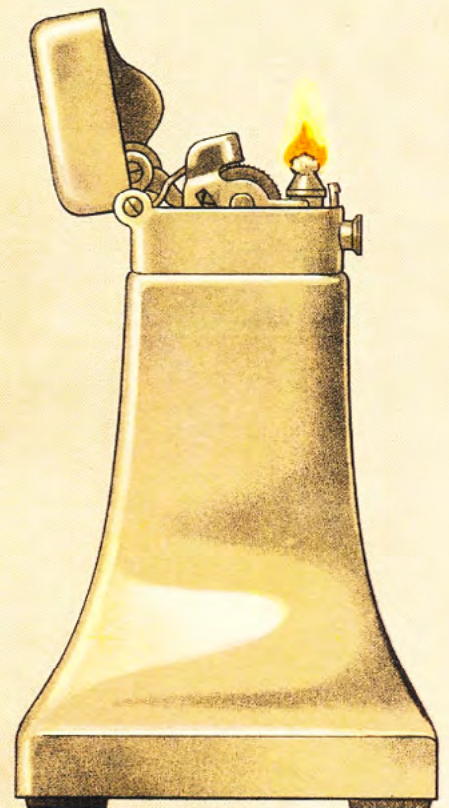

700

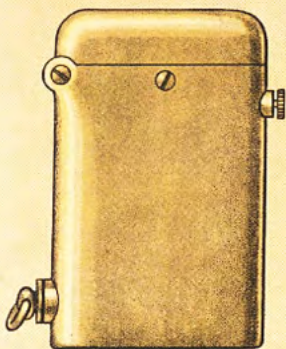

1000

НОВЫЕ МОДЕЛИ NEW MODELS

NEUHEIT

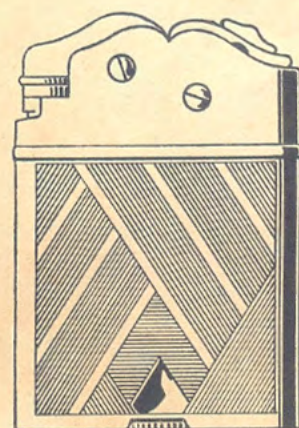

4603

NOVITÀ

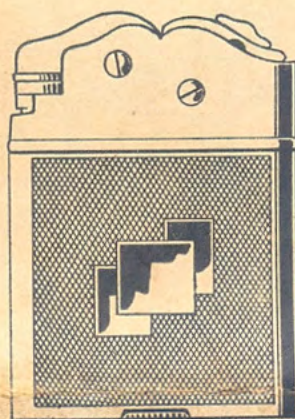

4602

NOUVEAUTÉ

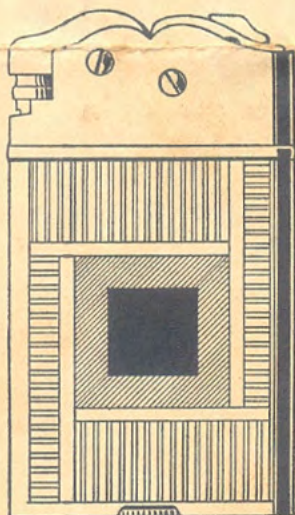

4273/63



4602

EXTRA-PLAT СВЕРХПЛОСКАЯ

Рекламный мини-каталог Thorens, выпущен, как можно предположить между 1935 и 1943, потому что «Юбилеев» (1943) в нём ещё нет, а «Лаки» (1935) уже есть. Очевидно, лист сгибался пополам и в него вкладывался прайс с текущими ценами. Документ, который мы здесь воспроизводим, прайсом не комплектовался, увы.



Фотография ©Юра Зайчиков, 2019/20, это не реклама, зажигалке на снимке (S.T. Dupont/Drago) более пятидесяти лет; коллекция Флинт

Семьдесят лет зажигалок¹

От горчичной жестянки до аквариума с рыбками

София Робертс [Sonia Roberts]

перевод Юры Зайчикова

1 статья является переводом перепечатки статьи английского журнала из второй половины семидесятых годов. Правообладатели неизвестны, все права сохранены

Прототип современной зажигалки появился несколько раньше, чем принято обычно считать. Бензиновая мануальная зажигалка с кремневым колесиком, изобретенная австрийцем Финдейслем [Findeisl²], производилась и продавалась Ричардом Коном Richard Köhn] уже в 1909.

Полуавтоматическая версия в корпусе с крышкой, которая открывалась одним нажатием кнопки, была также изобретена австрийцем — инженером Руссбахером [Russbacher] в 1911.

Некоторые из производившихся в Германии зажигалок экспортировались в эту страну³ до первой мировой войны, но именно эта война и дефицит спичек сделала зажигалки постоянно востребованными. Обычным тогдашним их форматом был тот, который сегодня называют «рыбачья зажигалка⁴», кремль, стальное колесико и трутовый шнур, без топлива — кроме, разве что, кислорода для раздувания искр.

Морис Дэвис [Maurice Davies], ставший «Мосда» [Mosda], был одним из первых, кто начал производить их в этой стране. В то же время Джеймс Адлер [James Adler] из Оппенгеймеров [Oppenheimers] производил миниатюрные шахтерские фонари двойного назначения, они давали направленный свет, прикрытый щитком, и могли обогреть руки, обе функции были востребованы в окопах. Но они были слишком навороочаны для повседневного использования. После той войны рынок Великобритании был наводнен континентальными зажигалками по два и три пенса (около одного и полутора фунтов стерлингов в сегодняшних⁵ ценах), которые являли наилучшее соотношение цены и качества.

Ведущими импортерами того времени были Оппенгеймер, Орлик [Orlik] и Бернхардт [Bernhardt].

Электрические зажигалки на батарейках появились немного позже. Коробка с электрическим аппаратом от Бен'и [Beneu] вышла на рынок в начале двадцатых годов, но батареи представляли слишком много проблем.

Успех Оппенгеймера [Oppenheimer] был связан с зажигалками «Торенс» [Thorens] из Швейцарии, которые оставались популярными долгие годы, но британские производители уже догоняли. Вайз и Гринвуд [Wise and Greenwood], Мосда [Mosda], Бернхардт [Bernhardt] и Беней [Beneu] были хорошо известны в те времена.

Ранние двадцатые были эпохой экспериментов — временем, когда Альфред Данхилл⁶, ища подходящий корпус своей последней карманной модели, разместил механизм в переделанной жестянке от Колмановской горчицы.

Сегодня эта первая самодельная зажигалка — настолько коллекционная редкость, что даже в собственном музее Данхилла есть только копия оригинала.



Патент №143752, исходный прототип Dunhill Unique



Почти современная жестянка горчицы Колмана, того же объема, что и историческая, двухунцовая, но о форме «той» банки напоминает лишь повторяющая её очертания утопленная крышка

2 Точность дат, цен, и латинские транскрипции имён редакция оставляет в компетенции автора и публикаторов исходного текста, есть вероятность, что исходный текст уже был однажды перенабран, возможно небританцем, ни уха ни рыла не рубящем в додесятичных фунтах; некоторые суммы были перевреты, типа чел посчитал шиллинги по пять пенсов вместо двенадцати; мы исправили обратно как смогли (прим. ред., здесь и далее)

3 Великобританию

4 Экстремальские кресала, огнива выживальщиков и пр. т. п.

5 Конец семидесятых, золотого содержания денег уже нет, но еще недавно было

6 Здесь имеются в виду Wise&Greenwood, которые еще в 1919 году запатентовали изобретенную Вилли Гринвудом зажигалку

Когда карманные зажигалки всё еще оставались новинками, части производителей было трудно поверить, что зажигалка будет иметь достаточную привлекательность сама по себе, чтобы реально сделать продажи. Поэтому они комбинировали зажигалки с часами — такие приборы двойного назначения оставались востребованы в период между мировыми войнами, или для курящих женщин, выпускающая компактные пудреницы или пульверизаторы для духов, к которым были приделаны зажигалки.

1930-е были эпохой особо богатых дивайсов. Зажигалки считались особо изящными подарками для любимых, и, обыкновенно, на них не скупилась. Например, создавая «Корзинку роз Дороти», которая должна была быть подарена на помолвку в 1934¹, Dunhill создал дизайн с шестьюдесятью специально огранёнными рубинами, оправленными в золото и платину, и, поскольку фамилия [name] адресата, начиналось с буквы Би [B], посадил на букет пчелу [Bee], вырезанную из желтого сапфира.

Эта изысканная зажигалка «Данхилл»

Недавно созданная для клиента, прекраснейшая зажигалка из когда-либо произведённых. Резная, из платины и золота, она разработана как «Корзинка роз Дороти», отделанная горстью из шестидесяти рубиновых кабошонов, покрытых резьбой, изображающей дамасские розы. На розы посажена пчела, выточенная из цельного жёлтого сапфира, с крыльями из платины и бриллиантов.

Этот триумф дизайна и мастерства «Данхилл» оценён в полторы тысячи британских фунтов и обречён стать музейной редкостью.

Данная папка выпущена тиражом пятьсот экземпляров, из которых эта — номер 40



Реклама «Розовой корзинки Дороти»
русская локализация Юра Зайчиков, 2019

Менее зажиточные молодые дамы получали в подобных случаях зажигалки, украшенные попроще, бриллиантами, часто оформленными в один из излюбленных узоров ар-деко, «Солнечные лучи» [Sunburst]. [...]



Вариант «Корзинки роз «Дороти», платина и драгоценные камни

¹ The «Dorothy» Rose Basket, член городского совета Данцига заказал её для помолвочного подарка невесте, финальный прайс составил полторы тыщи фунтов. В нынешних русских деньгах сильно больше двадцати миллионов рублей, короче хорошая квартира в Москве:)

Первая зажигалка Ronson была продана в США в 1919 году, но, до первой полностью автоматической Ronson, «Банджо», миру пришлось ждать до 1926. [...]



Ronson Banjo

«Ронсон Делайт» [Ronson Delight], следующая автоматическая модель, стал Ронсоном, который сделал зажигалки как популярными, так и модными, а их зажигалка «Банджо» проложила путь для всех массовых линеек.



Они также выпускали настольные зажигалки, которые стали крайне востребованными у коллекционеров. Их топом продаж в 1937 была комбинированная зажигалка с сигаретницей в виде миниатюрного коктейль-бара², сегодня эти зажигалки наиболее часто продаются на аукционах кукольной мебели.

Зажигалки, подобные этой, жадно собирают в Америке, в Японии и по всей Европе. Теперь лондонские дилеры начали наживаться на повальном увлечении. Один из самых популярных дизайнов среди любителей «древ-

² Знаменитая «Bartender», с чёрным барменом, мешающим коктейль за стойкой, включала зажигалку страйкер, скрытую в стойке сигаретницу, и пепельницу в виде ведерка для льда



Dunhill Aquarium, никелированный верх

ностей» — это модель Dunhill 1950-х, изготовленная из резного плексигласа, с корпусом, имитирующим миниатюрный аквариум, полный тропических рыб.

Когда она впервые появилась на рынке в 50-х, она продавалась за 15 фунтов 15 шиллингов с посеребренным верхом и 17 фунтов 17 шиллингов с позолоченным. Сегодня в шикарных антикварных магазинах и на «блошинных рынках» зажигалку «Аквариум» можно урвать от 20 до 75 фунтов за штуку, если она все еще в рабочем состоянии¹.



Dunhill Aquarium miniature, посеребренный верх

Benev и Dunhill были первыми, кто вытащил рынок зажигалок из утилитарной колеи и сделал зажигалки желанным модным аксессуаром для курения, который может стоить реальных денег [...]².

Значимым моментом для торговли оставалось то, что правительство Болдуина не вводило дифференциальный налог на зажигалки, он составлял — $2^{1/2}$ р на отечественную продукцию и полные 5 р³ на импорт — что в реалиях цен того времени было существенным тарифным барьером.

К 1932 году «Мосда» продавала «Луч» по популярной цене в полкроны, а первая английская зажигалка «Ронсон» дождалась окончания еще одной войны, и вышла на рынок в 1945. «Дан» Лиддиат ['Dan' Liddiat] возглавлял «Ронсон» в то время, и сыграл главную роль в превращении зажигалки в основную часть курительного оборудования и продвижении настольных зажигалок в дома. [...]⁴

Газовая зажигалка «Викинг» от «Ронсон» имела успех в год коронации, 1953.

Все еще впереди были пьезокристаллы и возврат к аккумуляторам, но сегодня опять отмечается возобновление интереса к традиционным кремнево-кресальным зажигалкам.

Так много видов зажигалок существует сегодня бок о бок на рынке, который все еще может потряхивать от новых предложений.



Мнение автора может отличаться от мнения редакции, и, в любом случае, это — крайне античный материал.

¹ В статье имеются в виду цены в конце семидесятых, сегодня текущая обычная цена за «Аквариум» в хорошем состоянии от £1500 до £2500, но встречаются редко

² Сплошная некомпетентность в исходном тексте, поэтому опускаем

³ Как можно понять из контекста, здесь имеются в виду два с половиной пени и пять пени соответственно (но это не абсолютно точно: (

⁴ Абзац неразборчиво



Dunhill Aquarium miniature, посеребрённый верх

'Phone: PARK 6403.

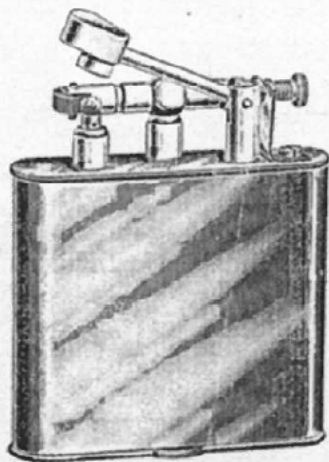

"UNIQUE" PETROL LIGHTER.
Sole Makers & Patentees.

WISE & GREENWOOD,

Scientific Instrument Makers,

5 & 7 JOHNSON STREET,
NOTTING HILL GATE,

LONDON, W. 11. 9th. March 1925

Messrs. Alfred Dunhill Ltd.
137/143, High Street,
NOTTING HILL GATE, W. 11.



Sirs,

re- Flint Lighter, Patent No. 143752.

Патент №143752

ЕЩЁ КАТАЛОГОВ

разные источники

Сибирь/Казань/Интернет

Известный в наших кругах сибирский зажигальщик обратил наше внимание, только что, на интересную, казанскую (с его слов) группу социальной сети ВКонтакте, расположенную по адресу: <https://vk.com/petrollighters>

Поскольку редакция не привержена использованию социальных сетей, оставляем участие на ваше усмотрение, но, считаем необходимым отметить весьма достойное наполнение вышеуказанного ресурса/группы, и привести образцы выложенных там документов, большинство из которых, в столь полном виде, попались нам впервые. Речь об изданных в прошлом веке (большая часть до второй мировой войны) чисто зажигалочных каталогах, и фрагментах из общепотребительских каталогов с зажигалочной продукцией.

Каталоги удобны тем, что исполнены частично на трех (например каталог «Трайбахер Чемише Верке») или даже четырех (каталог «Атенполь и Пилгрэм») языках, с ценами, обозначенными кое-где («Атенполь и Пилгрэм») в трех разных валютах (впрочем, все три валюты (дойчмарки, американские доллары, и английские фунты) имели на тот момент фиксированное золотое содержание, что делало пересчет нетрудным).

Ниже приведен разворот из упомянутого каталога «Атенполь и Пилгрэм», фирмы известной своими имоделями «Пилот», «Метеор», и множеством неименованных, ныне называемых просто — Ф.

Далее на слеующей странице, и еще далее, приведены полосы из интересного каталога TCW, «Трайбахер Чемише Верке», предприятия, производившего крайне востребованные как потребителем, так и корпоративным рынком кремни для зажигалок, которые тогда (а кое-где и до сих пор) называют Auer Metal, по имени их изобретателя и владельца фабрики TCW Карла Ауэра, барона фон Велсбаха.

Как считает редакция, сама фабрика TCW не производила никаких зажигалок, но богато поставляла их, как по количеству, так и по разнообразию моделей, изначально получая их готовые, от прочих окрестных производителей в порядке взаиморасчетов за поставляемые по «бартерным контрактам» зажигалочные кремни. Все зажигалки, прошедшие этим путем, однако имеют клейма .

Через страницу показаны упаковки кремней производства TCW, произведено которых было столько, что до сих пор они не особенная редкость на вторичном рынке Европы и обеих Америк; а также вид на фабрику в те годы.

Nr. 201/2/49 H	No. 201/2/49 H				
Nr. 201/2/49 P	No. 201/2/49 P				
Nr. 201/2/49 Hufei					
Damenfe schwarz zeiglen nach un DM 12.—	№ 201/2/49 H № 201/2/49 P № 201/2/49 Hufei				
Nr. 201/2/49 H	Дамская никелированная зажигалка, простое японское чернение, лицевая сторона расписана как показано, надпись опционально.				
Nr. 201/2/49 P	DM 12.— US-\$ 2.86 £1 – 5	195X			
Nr. 201/2/49 Hufei	12 645 российских рублей	2020			
Nr. 201/2/70 P	№ 201/2/70 P				
Pozolochena	Позолоченная дамская зажигалка, японское чернение, вручную гравированный рисунок грибов.				
DM 12.30	US-\$ 2.93 £1 – 11	195X			
	12 954 российских рубля	2020			
Nr. 201/2/55	№ 201/2/55				
Pozolochena	Позолоченная дамская зажигалка, лицевая сторона вручную расписана головами собак, надпись опционально.				
DM 12.—	US-\$ 2.86 £1 – 5	195X			
	12 645 российских рублей	2020			
Nr. 201/2/58	№ 201/2/58				
Nickelirovannaya	Никелированная дамская зажигалка, простое японское чернение, лицевая сторона с гравированным узором, надпись опционально.				
DM 11.55	US-\$ 2.75 £ – 19 8	195X			
	12 158 российских рублей	2020			



Разворот каталога «Атенполь и Пилгрэм»

Цены на стр. 15



No. 11 „Garant“

Зажигалки могут быть поставлены в любом из типов фантазийного оформления (см. стр. 9 и 10).

Изображения в натуральный размер.

The lighters can be delivered promptly in all kinds of fancy-executions (see page 9 and 10).

The designs correspond to the natural size.

Wir leisten für jedes mit dem Stempel „Garant 1930“ versiehene Feuerzeug eine Materialgarantie bis 31. Dezember 1930.

Garantiert wird dafür, daß das verwendete Material tadellos und die Funktion der Feuerzeuge bei sachgemäßer Behandlung gut ist. Von der Garantie ausgenommen ist der Ersatz jener Teile, die dem natürlichen Verbrache unterliegen, sowie Schäden, welche durch unsachgemäße Behandlung entstehen.

Wien, Juli 1929.

Diese Feuerzeuge sind in allen Geschmacks-Ausführungen (siehe Seite 9 und 10) lieferbar.

Die Abbildungen entsprechen der natürlichen Größe.



No. 31 „Garant“ mit Antriehsrad with double-wheel à double molette

Со двонным искровым колесом

Les briquets peuvent être fournis promptly dans toutes les exécutions de fantaisie (voir page 9 et 10).

Les dessins correspondent à la grandeur nature.

7

Зажигалки-лифтарм

Levercap-lighters

Designs page 6 and 7.

Варианты дизайнов на стр. 6 и 7

Hebeldeckelfeuerzeuge

Abbildungen Seite 6 und 7.

Briquets à levier

Illustrations page 6 et 7.

No.	Artikel — Article Benennung — Denomination	Артикула	Per Dutzend Фунтов за дюжину £	No.	Artikel — Article Benennung — Denomination	Артикула	Per Dutzend Фунтов за дюжину £
850	Type No. 851 { leichte Ausführung of light-gauged metal en métal léger	Лёгкий металл	—/ 8/ 5	1111	Messing, vernickelt Brass, nickel-plated Cuivre jaune, nickelé	Никелированная латунь	—/17/ 1
851	Messing, vernickelt Brass, nickel-plated Cuivre jaune, nickelé	Никелированная латунь	—/12/ 7	1111	Alpaca { blank poliert polished	Полированная альпака	1/ 2/ 8
851	Detto { Leder leather cuir	Опционально — кожаная отделка	—/14/—	1131	Messing, vernickelt, Füllschraube nicht versenkt Brass, nickel-plated, filler-cap protruding Никелированная латунь, выступающая заглушка танка		—/14/ 8
861	Messing, vernickelt Brass, nickel-plated Cuivre jaune, nickelé	Никелированная латунь	—/13/ 3	1134	Detto { mit Leder leather-covered couvert de cuir	(Okkasion) (job-line) (occasion)	—/16/ 1
861	Detto { Leder leather cuir	Опционально — кожаная отделка	—/14/ 8	1121	Sturm, Messing, vernickelt Wind-proof, brass, nickel-plated Ветрозащищённая, латунь, никелированная		—/19/ 6
771	Messing, vernickelt, Füllschraube nicht versenkt Brass, nickel-plated, filler-cap protruding Никелированная латунь, выступающая заглушка танка		—/12/ 7	1121	Alpaca { blank poliert polished poli	Полированная альпака	1/ 5/10
871	Messing, vernickelt Brass, nickel-plated Cuivre jaune, nickelé	Никелированная латунь	—/14/ 8	1141	Messing, vernickelt, Füllschraube nicht versenkt Brass, nickel-plated, filler-cap protruding Никелированная латунь, выступающая заглушка танка		—/17/ 5
781	Messing, vernickelt, Füllschraube nicht versenkt Brass, nickel-plated, filler-cap protruding Никелированная латунь, выступающая заглушка танка		—/15/—	11	„Garant“ { Messing, vernickelt brass, nickel-plated cuivre jaune, nickelé	Никелированная латунь	1/ 3/—
881	Messing, vernickelt Brass, nickel-plated Cuivre jaune, nickelé	Никелированная латунь	—/17/ 1	31	„Garant“, detto { mit Antriehsrad with double-wheel à double molette	Опционально — двонное искровое колесо	1/ 4/ 5

Each lighter „Garant“ bears a certificate of warranty.

The lighters marked with red numbers can be delivered promptly in all kinds of fancy-executions (see page 9 and 10).

Jedes „Garant“-Feuerzeug hat Garantieschein.

Feuerzeuge mit roter Artikel-Nummer sind in allen Geschmacks-Ausführungen (siehe Seite 9 und 10) lieferbar.

Каждая зажигалка „Гарант“ имеет гарантийный сертификат.

Зажигалки, выделенные красными номерами могут быть поставлены во всех типах фантазийных отделок (см. стр. 9 и 10)

FERRO-CERIUM
(Original Auermetall)



Блистер 50 пробирок

Phiolen 50 Tubes

Aluminium
Алюминиевые



CEREISEN
(Original Auer-Metall)

ЦЕРИЕВОЕ ЖЕЛЕЗО
Настоящий Ауэрметалл



ТРЕБУЙТЕ СПЕЦИАЛЬНОЙ ЦЕНЫ

VERLANGEN SIE SPEZIAL-OFFERTE.

ASK FOR SPECIAL OFFERS.

DEMANDEZ DES OFFRES SPÉCIALES.

FERRO-CERIUM
(Métal Original Auer)



Блистер 20 пробирок

Phiolen 20 Tubes

glass Glas verre
Стекланные



Страница с кремнями каталога TSW



View of the factory.

Fabriksansicht.

Вид на фабрику

Vue de l'usine.

Все типы зажигалок, выделенные красными номерами могут быть поставлены во всех типах фантазийных отделок, как показано ниже

Diese Geschmacks-Ausführungen können in allen Feuerzeugtypen geliefert werden, deren Artikel-Nummer rot gedruckt ist.

Tous les modèles de briquets dont les numéros sont marqués en couleur rouge peuvent être délivrés dans les exécutions de fantaisie ci-après indiquées.

Venetian leather

Венецианское тиснение (кожа)

Cuir vénitien



Имитация перламутра (целлулоид)

**Imitated mother-of-pearl
Imitation de nacre**

Имитация агата (целлулоид)

Imitation of agate

Imitation d'agate



Фантазийные раскраски (целлулоид)

**Chromatic printing
Impression en couleurs**

Имитация эмали (целлулоид)

**Enamel-imitation
Imitation d'émail**

Рекламные надписи и логотипы

Advertisements

Inscriptions de réclame



Цены на стр. 11

Preise Seite 11.

Prix page 11.

Изображения в половину натурального размера. Die Abbildungen entsprechen 1/2 der natürlichen Größe.

Les dessins correspondent à la moitié de la grandeur naturelle.

Sturm-Feuerzeug »Revolt«
Bestell-Nr. 8022

Feuerzeug »Rezza« Patalenfeuerzeug mit Zigaretten-Etui, Großformat »King-Size«
schwarz Bestell-Nr. 8033
farbig Bestell-Nr. 8034
weiß Bestell-Nr. 8035
Ersatz-Einsteckfeuerzeug für 8033, 8034, 8035 ermöglicht jeden Dienst am Kunden
Bestell-Nr. 8032

Imco Gunlite, vollautomatisches Pistolenfeuerzeug, funktionssicher, handlich, verblüffend pistolenähnlich, Metallteile in schönem Dekor, Griffverschaltung aus verschiedenfarbigem Plastikmaterial, Großdimensionierter Brennstofftank. Jedes Feuerzeug in attraktiver Plastik-Klarsicht-Schachtel
Bestell-Nr. 8031

Imco-Triplex-Streamline-Sturm-Feuerzeuge mit Bikini-Mädchen
Bestell-Nr. 8023

74 WALTER TWISTEL · Rauchgeräte-Import · Bielefeld

Feuerzeuge »Solis«, sortiert, im 6er Schaukarton
Bestell-Nr. 8062

DM 6,75 SOLIS QUALITÄTS FEUERZEUGE

Cellanbezug und Figuren: Katze, Hund oder Auto. Ein besonders preiswertes Feuerzeug aus Japan
Bestell-Nr. 8037

Feuerzeug »Augusta«
Kunstleder Bestell-Nr. 8056
güllochiert Bestell-Nr. 8057
damasziert Bestell-Nr. 8058/1
Stadtwappen Bestell-Nr. 8058/2
Lock mit Bild Bestell-Nr. 8058/3

DM 7,80 Rex MECHANISMUS AUSWECHSELBAR

Feuerzeuge »Rex«, damasziert, sortiert, im 6er Schaukarton
Bestell-Nr. 8071

Feuerzeuge »Rex«, glatt
Bestell-Nr. 8070

77 WALTER TWISTEL · Rauchgeräte-Import · Bielefeld

Исходные документы получены из сети Интернет, частичная локализация (переводы и переделки) © Юра Зайчиков, 2020, все права сохранены. Это не реклама, в связи с течением времени не актуально.

Далее также интересные страницы из каталога торговцев зажигалками «Лабат и Канак», кроме упомянутой группы ВКонтакте, их издания могут быть найдены на французском архивно-историческом ресурсе по адресу: <https://bibliotheques-specialisees.paris.fr/ark:/73873/pf0002009818/>

Относительно этих изданий будет интересно пересчитать цены 1932 года в текущие сегодняшние, конвертируем, как обычно, через золотое содержание; исходно в 1932 за тройскую унцию давали \$20,67, за \$1 давали 25,46 франка, отсюда получается тогдашняя цена грамма чистого золота 16,92 французского франка. 28 июня Банк России

Исходные документы получены из сети Интернет, частичная локализация (переводы и пересчёты) © Юра Запичков, 2020; все права сохранены. Это не реклама; в связи с течением времени не актуально.

MANUFACTURE PARISIENNE DE BRIQUETS

MARQUE **FEUX OREX** DÉPOSÉE

Supplément à notre Catalogue Général Hiver 1931-32

ÉTABLISSEMENTS **LABAT & CANNAC**

16, Cité Griset, 16 PARIS (XI^e) - Miro - PARMENTIER

Été 1932 Tarif rectifié et complémentaire N° 47

LA PLUS IMPORTANTE MAISON D'ARTICLES DE FUMEURS DE FRANCE

A NOS CLIENTS,

Nous avons l'avantage de vous adresser notre Catalogue rectifié et complémentaire pour la Saison d'été 1932. Vous y trouverez à la page 3 les nouveaux prix en boîte de certaines marchandises figurant sur notre Catalogue général n° 44, encore au vigueur jusqu'à la parution de notre prochain exemplaire, au 1^{er} septembre prochain, ainsi qu'un choix incomparable de nouveaux modèles de briquets à triple molette - FEUX OREX.

AVIS TRÈS IMPORTANT

TOUTE COMMANDE DE 250 FRANCS MINIMUM SERA EXPÉDIÉE FRANCO DE PORT ET D'EMBALLAGE sous réserve des conditions spéciales de notre Catalogue général n° 43 POUR LES AUTRES CONDITIONS GÉNÉRALES DE VENTE, CONSULTEZ NOTRE CATALOGUE GÉNÉRAL N° 43 ENVOYÉ SUR DEMANDE

COMMENT TRIOMPHER DE LA CRISE ÉCONOMIQUE ACTUELLE ?

Nous recommandons à nos CLIENTS de grouper leurs commandes pour atteindre la somme de 250 francs, qui leur permettra de recevoir les marchandises FRANCO DE PORT ET D'EMBALLAGE, et de rendre attentivement les recommandations que nous donnons au verso de cette couverture.

En s'inspirant de ces conseils, ils triompheront de la crise sans succomber et seront en bonne posture au moment de la reprise économique prochaine.

LABAT & CANNAC.

ÉTABLISSEMENTS LABAT ET CANNAC, 16, Cité Griset, PARIS (XI^e)

BRIQUETS A UNE MAIN, PRIX SANS CONCURRENCE

Modèle grand luxe

N° 118 Modèle à plus avec double molette avec réservoir d'essence, en tel ou tel autre accessoire, la pièce 10
 N° 116 Air Béna modèle corps galodé, nickel chromé, corps laqué, la pièce 15

Avant réservoir à essence grande capacité

N° 113 Modèle avec double molette, nickel, la pièce 8 50
 N° 114 Air Béna modèle, avec réservoir d'essence, la pièce 8 50

Les prix ci-dessus sont compris de l'impôt sur la vente de détail et de l'impôt sur le chiffre d'affaires

PIÈCES DÉTACHÉES POUR BRIQUETS A UNE MAIN

Détachable la pièce 0 20
 Vis de réglage 0 75
 Moulures 0 50
 Ressorts et vis de levier 1

AD AUSTRIA semi-automatique

N° 125 Air Nickel 14
 N° 126 Air Nickel 16
 N° 127 Air Nickel 18

AD AUSTRIA avec pare-vent

N° 128 Air Nickel 15
 N° 129 Air Nickel 17
 N° 130 Air Nickel 19

Nouvel automatique

CYCLON L'automatique à plus facile à utiliser, très recommandable, la pièce 19
 N° 131 Air Nickel 17
 N° 132 Air Nickel 19
 N° 133 Air Nickel 21

Les prix ci-dessus s'entendent estampille de la régie de 5 francs non compris.

ÉTABLISSEMENTS LABAT ET CANNAC, 16, Cité Griset, PARIS (XI^e)

DEMANDEZ NOS CATALOGUES DE DÉTAIL N° 147 ET N° 143

Pour répondre aux très nombreuses demandes de notre Clientèle nous avons établi ces catalogues de détail dont le n° 147 est identique à celui-ci, et le n° 143 de 68 pages de texte, donne les renseignements détaillés sur nos articles de vente au détail de tous nos articles basés sur un BÉNÉFICE maximum de 30 à 40% SUR LE PRIX DE VENTE, représentant une majoration de 20 à 30% du PRIX DÉTAIL. Ces CATALOGUES sont adressés FRANCO à tous les Commerçants patentés qui en feront la demande.

COMMENT AUGMENTER VOS BÉNÉFICES

Nous engageons vivement nos CLIENTS à tenir ces catalogues de détail à disposition de tous les commerçants qui pourront ainsi les consulter et choisir les articles qui leur conviennent le mieux à leur chiffre d'affaires et à leur budget. De plus, ces catalogues de détail leur permettent de faire un choix plus éclairé, et ainsi éviter tout d'avoir à courir le risque de stocker des marchandises qui risquent de devenir invendables.

MOYENS A EMPLOYER POUR INTENSIFIER VOS VENTES

Une des premières conditions requises pour attirer les Clients, c'est de proposer des marchandises, avec la plus possible de vitines et d'étalages pour mettre en valeur toutes les marchandises en stock. Avec nos catalogues de détail, nos Clients pourront ainsi grouper les commandes et ainsi bénéficier de nos articles de détail, sans avoir à supporter des frais de transport.

COMMENT RÉALISER UN GROS CHIFFRE D'AFFAIRES ET DE FORTS BÉNÉFICES AVEC DE FAIBLES CAPITAUX

De nombreux commerçants, restant par principe, ont pour habitude de commander beaucoup de marchandises à la fois et de se rembourser leurs stocks qui existent, et d'avoir une importante somme de capitaux. EXEMPLE :

EXEMPLE Un commerçant achète pour 600 francs de papier Job dans six mois, et l'achète en six mois, il le vend avec un bénéfice normal de 30%, ce lui fait six mois, il vend donc réaliser un bénéfice de 180 francs.

Un autre commerçant achète, plus vite, pour 100 francs de papier Job dans six mois, mais au lieu de l'acheter en six mois, il le vend dans six mois, avec les autres 500 francs qu'il lui reste de disponible, il achète à nouveau des marchandises par petites quantités, ce qui lui permet de renouveler constamment comme le papier Job. Il vend donc pour 600 francs de marchandises par mois, lesquelles, à 30%, lui procurent un bénéfice de 180 francs, soit six fois plus de bénéfices que le premier, et cela avec le même capital engagé.

RESULTAT. - Le premier commerçant réalise à six mois un bénéfice de 180 francs sur un capital de 600 francs, tandis que le second en six mois, réalise six fois plus, dans le même laps de temps et avec le même capital engagé.

CONCLUSIONS De l'exposé ci-dessus, il résulte que pour réaliser de gros bénéfices avec de faibles capitaux, il faut acheter les marchandises par petites quantités, et les vendre rapidement, et ainsi éviter de stocker de la marchandise qui peut devenir invendable, et ainsi éviter de commander beaucoup de marchandises à la fois, ce qui permet de renouveler constamment comme le papier Job. Il faut donc acheter et vendre par petites quantités, et ainsi éviter de stocker de la marchandise qui peut devenir invendable, et ainsi éviter de commander beaucoup de marchandises à la fois, ce qui permet de renouveler constamment comme le papier Job.

VOTRE INTÉRÊT Nos catalogues de détail sont envoyés gratuitement à tous nos clients, et vous seront expédiés par retour du courrier.

ÉTABLISSEMENTS LABAT ET CANNAC, 16, Cité Griset, PARIS (XI^e)

BRIQUETS AUTOMATIQUES RECOMMANDÉS

Automatique « LE BENGALI »

N° 130

Nouvel automatique à levier, très robuste, entièrement démontable, nickelé fin, la pièce 19
 Nouveaux briquets automatiques nickelés fin, recommandable, la pièce 18
 N° 131 Air Béna modèle galodé, la pièce 20

Automatique « LE FORK »

N° 137

Nouvel automatique à levier, très robuste, entièrement démontable, nickelé fin, la pièce 19
 N° 137 bis « LE FORK » entièrement laqué, la pièce 20

Automatique « SUPERINAP »

Entière nouveauté, à molette sur trois interrupteurs, recommandable.

N° 137 Modèle nickelé fin, la pièce 18
 N° 137 bis Modèle nickelé fin, la pièce 19
 N° 137 ter Modèle nickelé fin, la pièce 21

« L'HISPANO »

Nouvel automatique, conception nouvelle, fabrication française, recommandable.

N° 132 Nickelé fin, la pièce 16 50
 N° 133 Nickelé laqué, la pièce 18 50
 N° 134 Air Béna modèle, nickelé fin, la pièce 20

LE « KABA » POUR DAMES

N° 134 « LE KABA » briquet automatique sans réservoir, système à pression sur les côtés de la boîte, la pièce 12 50
 N° 141 Entaillé acrologique, la pièce 24
 N° 142 Entaillé simili émail, la pièce 25
 N° 143 Entaillé peu décoré, la pièce 25

« THORENS » POUR MESSIEURS

N° 16 Un nickelé, la pièce 18
 N° 16 bis Un nickelé, la pièce 20
 N° 17 Un nickelé, la pièce 19 50
 N° 18 Un nickelé, la pièce 20 50
 N° 19 Un nickelé, la pièce 31
 N° 20 Un nickelé, la pièce 35

PIÈCES DE RECHANGE POUR « THORENS »

Molette 2 25
 la douille 26 50
 Ressort garni 0 90
 Ressort non garni 0 75
 la douille 8 50
 Bras 1 10
 la douille 13
 Ressort passant de « Thorens » 1 50
 la douille 17
 Rivet de la charnière avec ressort 0 75
 la douille 8 50
 Bouton réservoir 1 15
 la douille 19 50
 Cheminée 0 60
 la douille 7
 Coque d'acier 1 20
 la douille 14
 Coque d'acier 6

Les prix ci-dessus s'entendent estampille de la régie de 5 francs non compris.

Образцы страниц каталога «Лабат и Канак» 1932 года, на французском, с ценами.

обозначил цену грамма в 3916,32, получается один франк тридцать второго года на нынешние наши будет 231 руб 46 коп; идём дальше: ветрозащитная зажигалка [похожая на Polo], модель обозначенная как «126 бис» обошлась бы тогдашнему французу на нынешние русские деньги в 2141 руб; «Колибри Кикстарт» гладкая никелирован-

ная (номер 148) в 5092 руб, то же в перламутровом лаке (номер 149) уже 5439 руб, или на полтора франка дороже; свежайшая на тот момент «Торенс Орифлэйм» в самой дорогой отделке — никелированная и гильшированная (151 бис) — 5324 руб; стимпанковая «КаВи» с извлекаемым танком с жидким топливом (156 бис) — в ту же цену.

ETABLISSEMENTS LABAT ET CANNAC, 16, CITE GRENET, PARIS (17^e)

NOUVEAUTÉS DE LA SAISON -- BRIQUETS AUTOMATIQUES

« LE COLIBRI »

№ 148 « LE COLIBRI »
briquet automatique à levier, modèle perfectionné, en nickel et fin, la pièce... 22

№ 149 Le même, avec levier de bois, la pièce... 23 50

« LE THORENS »

« LE MECANIC »

« LE K. W. »
le Briquet en vogue.

« L'ORIFLAM »

« L'ERESCHE »

№ 156 BRIQUET « K. W. » véritable, le meilleur automatique, avec réservoir d'émission, nickelé en la pièce... 21

№ 151 Avec réservoir en bois, nickelé, la pièce... 23

№ 152 Avec levier en bois, nickelé, la pièce... 22

№ 153 Avec levier en bois, nickelé, la pièce... 22

№ 154 Avec levier en bois, nickelé, la pièce... 20

№ 155 Avec levier en bois, nickelé, la pièce... 20

№ 156 bis Le même, nickelé en la pièce... 23

№ 19 OBUS petit à réservoir, en nickel, 4 50

№ 17 OBUS moyen à réservoir, en nickel, la pièce... 4 75

№ 11 OBUS à double réservoir, à ressort et pierre, en nickel, la pièce... 6 50

№ 11 BOUTEILLE avec miroir de pierre, corps en nickel, tête en cuivre, la pièce... 9 25

№ 128 BRIQUET avec à réservoir, nickelé en, avec réservoir perfectionné, la pièce... 15

№ 185 BRIQUET avec à réservoir, nickelé en, avec réservoir perfectionné, la pièce... 4

№ 140 ALLUME-CA automatique, nickelé en, avec réservoir perfectionné, la pièce... 7 50

№ 185 BRIQUET avec à réservoir, nickelé en, avec réservoir perfectionné, la pièce... 4

№ 140 ALLUME-CA automatique, nickelé en, avec réservoir perfectionné, la pièce... 7 50

№ 185 BRIQUET avec à réservoir, nickelé en, avec réservoir perfectionné, la pièce... 4

Les prix ci-dessus s'entendent estampille de la régie de 5 francs non comprise.

ETABLISSEMENTS LABAT ET CANNAC, 16, CITE GRENET, PARIS (17^e)

MÈCHE À AMADOU ET À ESSENCE

Amadou premier choix

Amadou premier choix, sans ou avec réservoir	4	19
Amadou premier choix, sans réservoir	4	19
Amadou premier choix, avec réservoir	5	23
Amadou premier choix, avec réservoir	6	28
Amadou premier choix, avec réservoir	7	34
Amadou premier choix, avec réservoir	8	40
Amadou premier choix, avec réservoir	9	46
Amadou premier choix, avec réservoir	10	52

Amadou surchoix, extra combustible

Amadou surchoix, extra combustible	8	38
Amadou surchoix, extra combustible	9	44
Amadou surchoix, extra combustible	10	50
Amadou surchoix, extra combustible	11	56
Amadou surchoix, extra combustible	12	62

Mèche à essence extra, tissage spécial

Mèche à essence extra, tissage spécial	2	75
Mèche à essence extra, tissage spécial	3	110
Mèche à essence extra, tissage spécial	4	145
Mèche à essence extra, tissage spécial	5	180
Mèche à essence extra, tissage spécial	6	215
Mèche à essence extra, tissage spécial	7	250
Mèche à essence extra, tissage spécial	8	285
Mèche à essence extra, tissage spécial	9	320
Mèche à essence extra, tissage spécial	10	355
Mèche à essence extra, tissage spécial	11	390
Mèche à essence extra, tissage spécial	12	425

MÈCHE À « LA MASCOTTE »

EXTRA COMBUSTIBLE

« AUER L'ETINCELANTE »
QUALITÉ ET PRIX SANS CONCURRENCE

Quantité	Par 100 briquets	Par 50 briquets	Par 25 briquets	Par 10 briquets
9 25	0 31	0 30	0 35	0 70
12 50	0 30	0 28	0 48	0 90
15 00	0 28	0 28	0 60	1 10
17 50	0 27	0 28	0 72	1 30
20 00	0 26	0 28	0 84	1 50

« AUERMETAL »
GARANTIS D'ORDINE

Quantité	Par 100 briquets	Par 50 briquets	Par 25 briquets	Par 10 briquets
9 25	0 36	0 36	0 54	0 70
12 50	0 35	0 35	0 52	0 70
15 00	0 34	0 34	0 51	0 70
17 50	0 33	0 33	0 50	0 70
20 00	0 32	0 32	0 49	0 70

« AUERMETAL »
En tubes de 100 briquets pour le vendre au détail.

« AUERMETAL »
En tubes de 100 briquets pour le vendre au détail.

ETABLISSEMENTS LABAT ET CANNAC, 16, CITE GRENET, PARIS (17^e)

Baisse de Prix sur Catalogue N° 43 Hiver 1931-32

NOTA IMPORTANT
concernant les Briquets

Le présent Catalogue constitue une révision complète de tous nos modèles de Briquets, nous nous prions de vouloir bien nous adresser vos commandes ultérieures d'après les prix indiqués sur ce Catalogue, lesquels SONT EN BAISSE comparativement à ceux qui sont portés sur notre Catalogue Général n° 43, sur lequel les pages de Briquets doivent être considérées comme annulées.

Page 30. — AMADOU : Baisse de 10 % environ. Voir nouveaux prix page 24 de ce Catalogue.

Pages 38 à 42. — PIPES : Baisse de 5 à 10 % sur la plupart des modèles.

Pages 47 et 48. — BLAGUES À TABAC : Baisse de 5 à 10 % sur certains modèles.

Pages 49 à 51. — PORTE-MONNAIE et PORTE-FEUILLES : Baisse de 5 à 10 % sur certains modèles.

Pages 52 et 53. — PAPETERIE : Baisse de 5 à 10 % environ sur toute la Papeterie.

AVIS TRÈS IMPORTANT

Dans le cas où il y aurait d'autres changements de prix avant la parution de notre PROCHAIN CATALOGUE GÉNÉRAL, qui paraîtra comme tous les ans pour le 1^{er} septembre prochain, nos CLIENTS peuvent nous passer leurs commandes en confiance comme d'habitude ; les marchandises seront facturées aux prix les plus réduits possible.

NOUVEAUTÉS EN MAROQUINERIE RECOMMANDÉES

VERITABLE BLAGUE « ECLAIR »

« PORTE-MONNAIE DE LUXE »

« PORTE-FEUILLES « ECLAIR »

« PORTE-MONNAIE COUPURES »

« BLAGUE ET ETUI PIPE COMBINÉS »

« PORTÉ-FEUILLES « ECLAIR »

« PORTÉ-FEUILLES « ECLAIR »

« PORTÉ-FEUILLES « ECLAIR »

ETABLISSEMENTS LABAT ET CANNAC, 16, CITE GRENET, PARIS (17^e)

TROIS DATES À RETENIR !

1910-1925 1926-1931 1932

TROIS COMPARAISONS À ÉTABLIR !

CE FUT LE REGNE DE L'AUTO 4 CYLINDRES
Économique et d'un entretien facile.

GRANDE VOGUE
L'AUTO 6 CYLINDRES

L'AUTO 4 CYLINDRES
Revient en faveur

LES INCONVÉNIENTS :
Prix d'achat élevé. Fonctionnement défectueux. Entretien coûteux.

LES AVANTAGES !
Grâce à leur chape à triple molette, leur démarrage léger, les pneus détachés de tout premier choix utilisés pour leur fabrication, les briquets « FEUREX » sont parfaits.

LES BRIQUETS « FEUREX »

à triple molette à charbon breveté. Conquérèrent la faveur du public.

« FEUREX »
BRIQUET PARFAIT

« FEUREX »
BRIQUET PARFAIT

« FEUREX »
BRIQUET PARFAIT

Образцы страниц каталога «Лабат и Канак» 1932 года, на французском, с ценами.

«КАЗИНО»

1995, режиссер Мартин Скорсезе, в главной роли Роберт Де Ниро

В кадрах с золотой рамкой у Де Ниро в руках «овальная» позолоченная Cartier, в кадрах с серой рамкой — неопределённая минорная зажигалка, мы даже затрудняемся определить ее происхождение — японская/немецкая/американская...

Белая рамка, рядом с боссом мафии на сиденье за пачкой «золотых» Marlboro Dunhill Rollagas...



CARTIER

DUNHILL



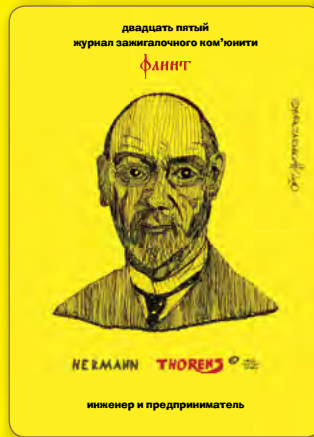

FREE DOWNLOAD: YUZERZYU-JIMDO.COM
 PRINTABLE VERSION: AVAILABLE ON DEMAND
LEAANDYU-PUBLISHERS@GMAIL.COM
VINTAGELIGHTERS-RU/FORUM

В создании этого номера принимали участие –):

<i>Юра Зайчиков, Москва</i>	<i>главный редактор, дизайн, верстка, переводы и пр</i>
<i>Грэм Мартин, Германия</i>	<i>Дьявол в деталях :)</i>
<i>Thorens AG, Швейцария</i>	<i>Зажигалочки, например...</i>
<i>Соня Робертс, Соединённое Королевство</i>	<i>Кто старое помянет!</i>
<i>Ларри Толкин, Соединённые Штаты</i>	<i>Ebay — наше всё :))</i>
<i>Илья Добжинский, Москва</i>	<i>технический редактор</i>

Join the

lighterclub.co.uk
facebook.com/lighterclub



Benefits of membership:

- Full access to the forum;
- Great quarterly magazine **Blaze** with high quality photos of rare and interesting vintage lighters (text in English);
- Regular meetings where members can buy, swap and talk lighters;
- The interaction between members, either through the forum, meetings or direct contact;
- Opportunities to obtain new publications and other literature on lighters, advice on repairs and more.

Annual subscription to an address in Russia £38. Visit: www.lighterclub.co.uk for more details.